

Índice

- 1. Inclusión del kit..... 3
- 2. Manguera de baja tensión 4
- 3. Especificación de la varilla de baja tensión 5
- 4. Herramienta de limpieza incluida 6
- 5. Almacenamiento fácil 7



1. INCLUIDO EN EL KIT

1. Manguera de baja tensión con interruptor ON/OFF
2. Varita de baja tensión ajustable
3. Cepillo para el polvo
4. Cepillo para la tapicería
5. Herramienta para ranuras
6. Cepillo de suelo de 12"
7. Sacude alfombras neumático
8. Bolsa de accesorios
9. Colgador de manguera

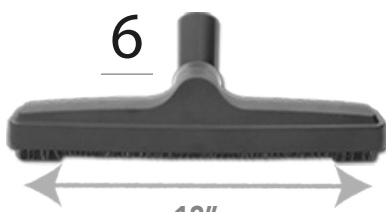
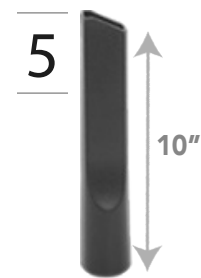
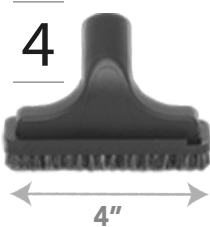

2. Manguera de baja tensión

2.1 Compatibilidad

La manguera es compatible con la mayoría de tomas de pared. Las tomas deben tener un diámetro interior de 1,5" (A) para que la manguera encaje, y deben tener 2 clavijas/puntas metálicas de baja tensión (B) para poder encender y apagar la manguera desde el interruptor situado en el mango de esta.

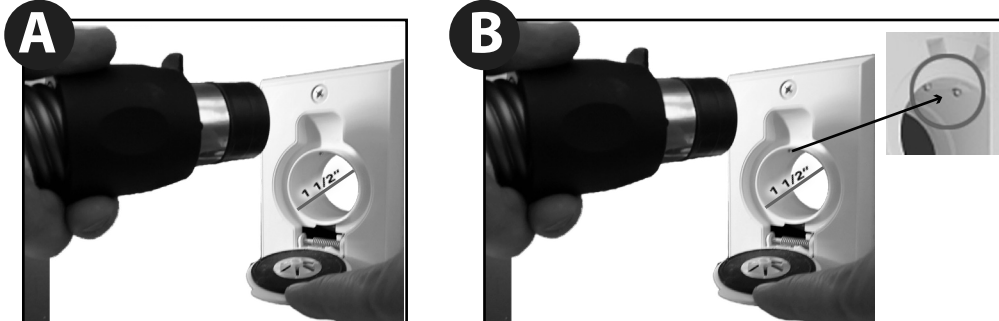

2.2 Conexión de la manguera a la toma de pared

El manguito del extremo de la manguera debe conectarse como se muestra en la siguiente imagen. La parte negra del manguito del extremo debe estar bien alineada con las dos clavijas dentro de la toma (C). El cuadrado de plástico debe estar orientado hacia arriba (D).

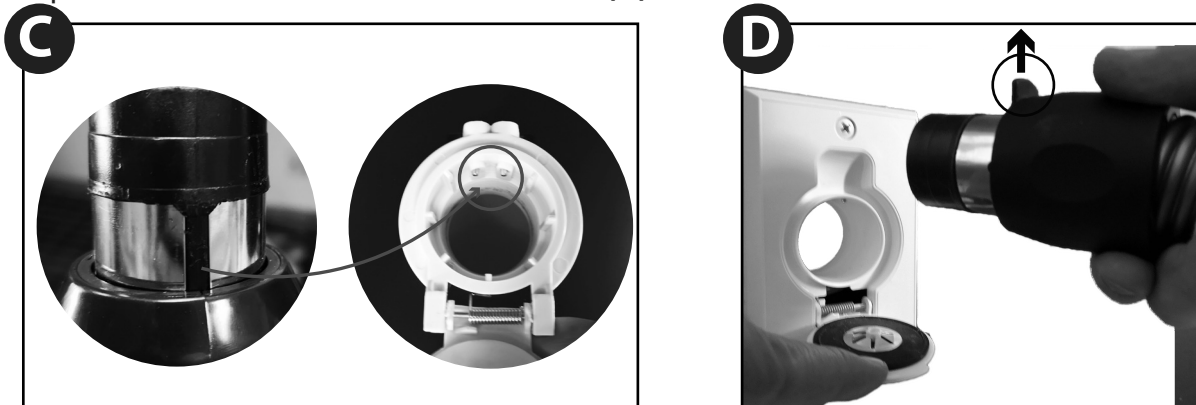

2.3 Iniciar y detener el sistema de aspiración centralizada

Si sus tomas contienen 2 clavijas de baja tensión, como se demuestra en el paso 2.1, podrá iniciar y detener su sistema de aspiración centralizada directamente desde el interruptor en el mango de la manguera.



3. VARILLA DE BAJO VOLTAJE

3.1 Cómo extender la varita

Para extender la varita, pulse el botón **(E)** y tire simultáneamente de la varita **(F)**.

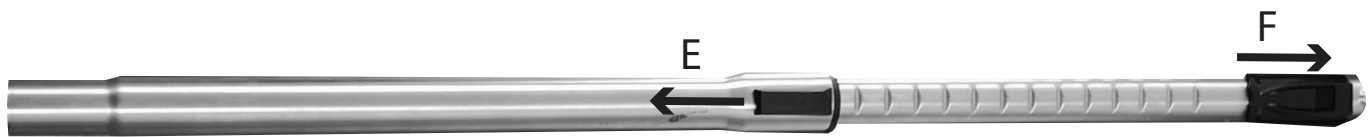

3.2 Cómo conectar la varita a la boquilla de la manguera

Alinee el botón de la boquilla de la manguera **(G)** con el botón de bloqueo de la varita **(H)** y empuje la boquilla en la varita hasta oír un «clic».

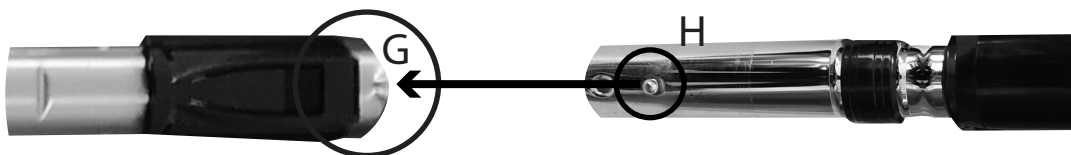

3.3 Cómo conectar los varios accesorios

Inserte el otro extremo de la varita en el puerto de los cepillos.

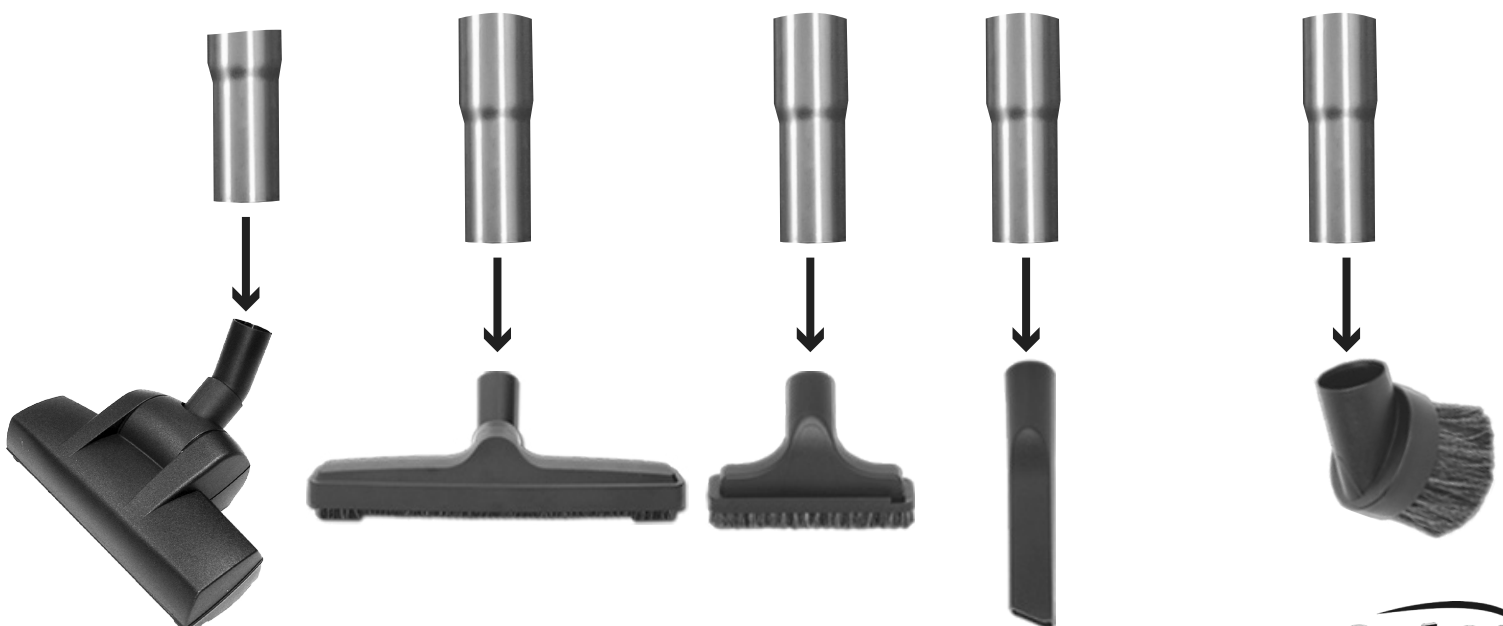

4. HERRAMIENTAS DE LIMPIEZA INCLUIDAS

4.1 Batidor de alfombras neumático

Sacude alfombras NO ELÉCTRICO, ideal para alfombras de área y alfombras de pelo bajo



Cepillo de rodillos activado por succión de aspiradora



4.1 Cepillo de suelo superior de 12"

Ideal para superficies duras. Hecho de pelo de caballo - No raya el suelo

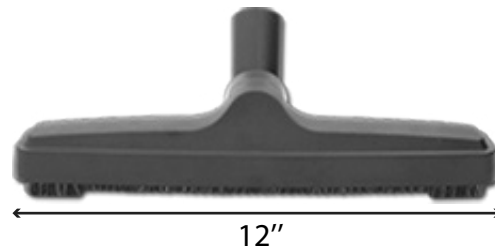

4.2 Cepillo para el polvo

Hecho de crin de caballo, delicado y suave con los muebles.



4.3

Cepillo para la tapicería
Hecho de crin de caballo, perfecto para muebles delicados.

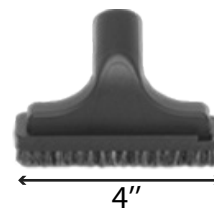

4.4 Herramienta para ranuras

Ideal para ranuras y grietas.



5. FÁCIL ALMACENAMIENTO INCLUIDO

5.1 Carrito de herramientas

El accesorio perfecto para tener sus pequeñas herramientas siempre accesibles.

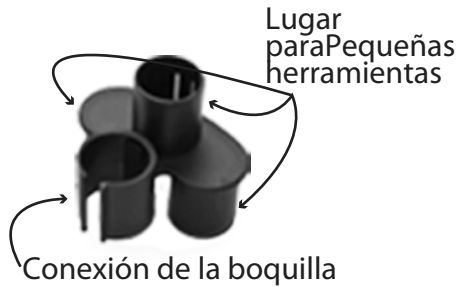

Instale su pequeña herramienta en él



5.2 Colgador de manguera de cromo

El accesorio ideal para almacenar correctamente su manguera.

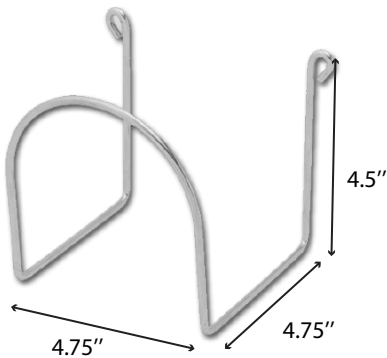

5.3 Bolsa de accesorios

2 bolsas grandes para almacenar sus accesorios cómodamente sin que ocupen espacio en su habitación de almacenamiento.





USA: www.myovo.net

Canada: www.myovo.ca

1 800 776-7891

PARA REGISTRAR SU GARANTÍA:

USA: myovo.net/register

Canada: myovo.ca/registrer

PARA CONSEGUIR LAS PIEZAS U OTROS PRODUCTOS:

USA: myovo.net

CANADA: myovo.ca

CORREO ELECTRÓNICO A: info@myovo.net

1-800-776-7891

2044 Autoroute 440 Ouest, Laval, QC, H7S 2M9